

**Miele**  
NOVOTRONIC

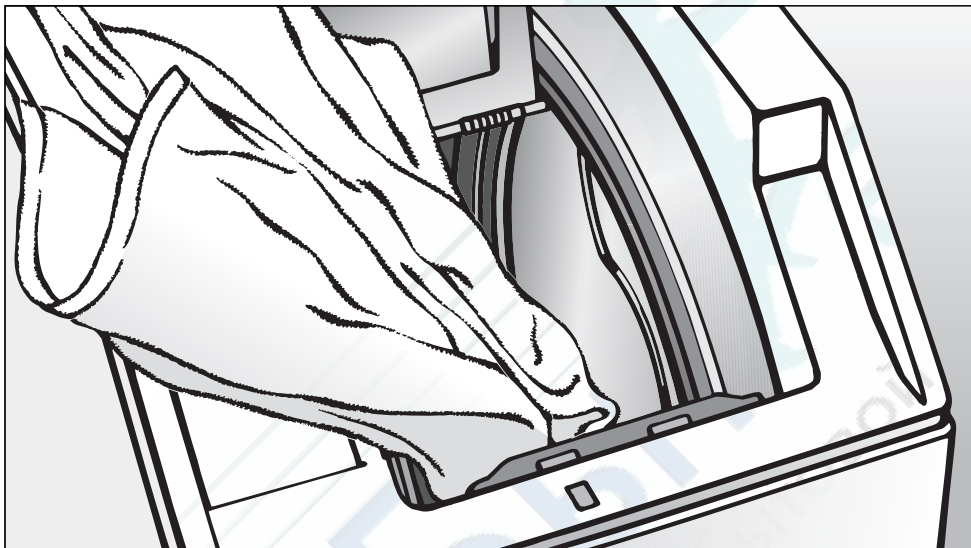

# Руководство по эксплуатации Автоматическая стиральная машина W 155 WPS

Перед установкой **обязательно** прочитайте инструкцию по эксплуатации. Этим Вы защитите себя и сможете избежать повреждений машины.



## Утилизация упаковки для транспортировки

Упаковка сохраняет машину от повреждений при транспортировке. Она сделана из легко утилизируемых экологически чистых материалов, предназначенных для переработки и многократного использования, что позволяет экономить сырье и снизить накопление отходов.

Упаковку можно сдать обратно в магазин.

## Утилизация отслужившей машины

Отслужившие машины содержат много ценных материалов, поэтому рекомендуется сдавать их в магазин или пункт приемки вторичного сырья.

Не разрешайте детям пользоваться отработавшей свой срок машиной, когда она находится у Вас дома. Информация об этом содержится в данном руководстве по эксплуатации под рубрикой „Правила техники безопасности“.

**Ваш вклад в охрану окружающей среды**

Утилизация упаковки для транспортировки . . . . .	2
Утилизация отслужившей машины . . . . .	2

**Описание машины**

Общая информация . . . . .	6
Панель управления . . . . .	7
Тележка . . . . .	8
Обзор . . . . .	8

<b>Инструкция по технике безопасности</b> . . . . .	9
---	---

<b>Стирка без вреда для природы</b> . . . . .	12
---	----

<b>Перед первой стиркой</b> . . . . .	13
---------------------------------------	----

**Стирайте правильно**

Краткое руководство . . . . .	14
Подготовка к стирке . . . . .	14
Запуск программы . . . . .	17
Запуск по таймеру . . . . .	19
После стирки . . . . .	20
Добавление удаление части белья . . . . .	21
Прерывание . . . . .	22
. . . программы . . . . .	22
. . . Изменение программы . . . . .	22

**Стиральные средства**

Правильная дозировка важна, поскольку . . . . .	23
Подача стиральных средств и добавок . . . . .	24
Смягчающие добавки для воды . . . . .	24
Добавки для смягчения ткани, добавки для придания ей формы и жесткости, твердые и жидкие подкрахмаливающие добавки . . . . .	24
Полоскание с добавками для смягчения ткани, добавками для придания ей формы . . . . .	25
Только полоскание с добавками . . . . .	25
Только накрахмаливание ткани . . . . .	25

## Программы

Обзор . . . . .	26
Выполнение . . . . .	28
Символы указаний по уходу за изделиями . . . . .	30

## Дополнительные функции

Замачивание . . . . .	31
Предварительная стирка . . . . .	31
Сокращенная стирка . . . . .	31
Добавка воды . . . . .	32
Зуммер . . . . .	32
Отжим . . . . .	32
Режим „ohne Endschleudern” (без последнего отжима) . . . . .	32
Режим „Spülstop” (с остановом после полоскания) . . . . .	32
Электронная блокировка программы . . . . .	33
Электронный замок . . . . .	34

## Дисплей

Запуск по таймеру . . . . .	35
Индикация времени . . . . .	35
Замачивание . . . . .	35

## Функции программирования

<i>P1</i> = Максимальный уровень воды . . . . .	36
<i>P2</i> = Добавка воды . . . . .	36
<i>P4</i> = Подключение ячейки <b>Ш</b> . . . . .	37
<i>P9</i> = Schongang (щадящий режим) . . . . .	37
<i>P10</i> = Включение охлаждения стирального раствора в программе стирки KOCH-/BUNTWÄSCHE (белое/цветное белье) . . . . .	37
<i>P11</i> = Функция памяти . . . . .	37
Программирование и запоминание . . . . .	38
1. Выбор режима программирования . . . . .	38
2. Выбор функции программирования . . . . .	38
3. Включение и выключение функции программирования . . . . .	39
4. Запоминание запрограммированной функции . . . . .	39

**Чистка и уход**

Чистка стиральной машины . . . . .	40
Чистка отсека для стиральных средств и добавок . . . . .	40
Чистка фильтра и насоса стирального раствора . . . . .	41
Чистка сита заливного шланга . . . . .	43

**Устранение неисправностей**

Что делать, если . . . . .	44
Открытие люка при отключенном питании . . . . .	49
Проверка давления воды . . . . .	49

**Специализированный сервис**

Ремонт . . . . .	50
Обновление программы (РС) . . . . .	50
Сертификат . . . . .	50
Срок службы. . . . .	50

**Установка**

Площадка для установки . . . . .	51
Установка машины . . . . .	51

**Установка и подключение**

Удаление транспортных прокладок . . . . .	52
Обратный монтаж транспортных прокладок . . . . .	52
Устройство защиты от залива водой . . . . .	53
Слив воды. . . . .	56
Подключение электропитания. . . . .	57

<b>Данные потребления</b> . . . . .	58
-------------------------------------	----

<b>Технические данные</b> . . . . .	59
-------------------------------------	----

## Общая информация

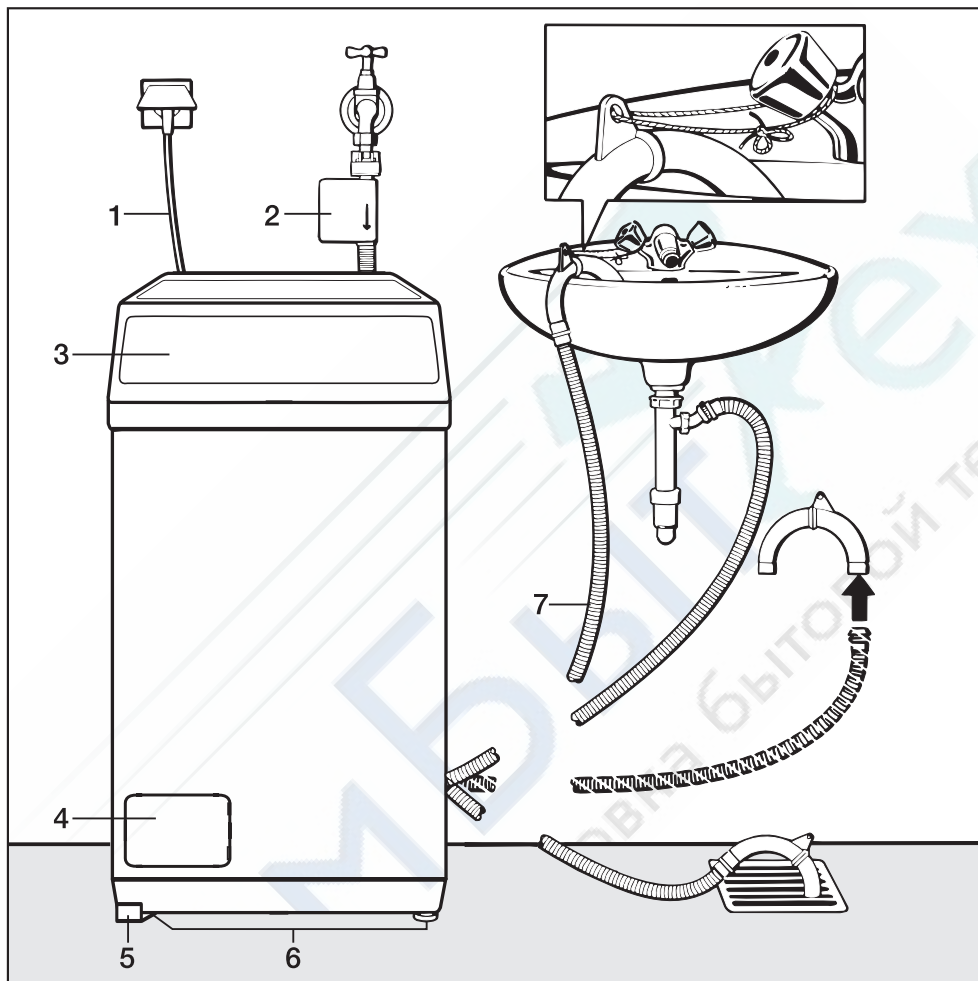

- 1** Подключение электропитания
- 2** Заливной шланг
- 3** Крышка люка с панелью управления
- 4** Крышка фильтра насоса стирального раствора и устройства аварийного слива

- 5** Рычаг рамы ходовой части
- 6** Ножки
- 7** Гибкий сливной шланг с изогнутым вращающимся концевиком

## Панель управления

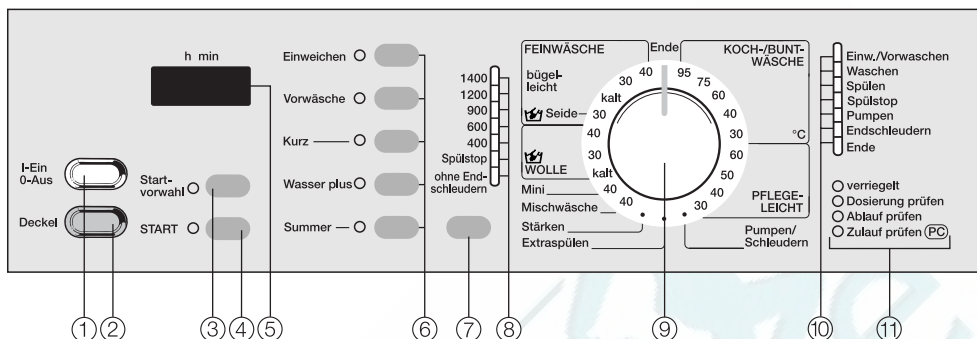

- ① **Кнопка „I-EIN / 0-AUS“ (I-ВКЛ. / 0-ВЫКЛ.)**  
включает/выключает или прерывает программу.
- ② **Кнопка „Deckel“ (крышка люка)**  
открывает люк.
- ③ **Кнопка „Startvorwahl“ (запуск по таймеру)**
- ④ **Кнопка „START“ (ПУСК)**  
запускает программу.
- ⑤ **Дисплей**  
выполняет несколько функций:
  - показывает время работы программы;
  - показывает время до запуска программы;
  - показывает вызванные функции программирования.
- ⑥ **Кнопки дополнительных функций**  
Контрольный индикатор горит = выбор сделан  
Контрольный индикатор не горит = выбор не сделан
- ⑦ **Кнопка „Schleudern“ (отжим)**  
служит для задания скорости барабана при отжиме, режима останова после полоскания, режима без отжима.
- ⑧ **Контрольные индикаторы**  
показывают скорость барабана при отжиме.
- ⑨ **Переключатель программ**  
можно поворачивать вправо или влево.  
Освещение шкалы гаснет в следующих случаях:
  - если через несколько минут после включения не производится ни выбор, ни запуск программы;
  - через несколько минут после завершения программы.
- ⑩ **Индикация выполнения** с помощью контрольных индикаторов
- ⑪ **Контрольные индикаторы функций управления и неисправностей**

## Тележка

В стиральной машине имеется тележка. С ее помощью можно легко переместить машину в другое место.

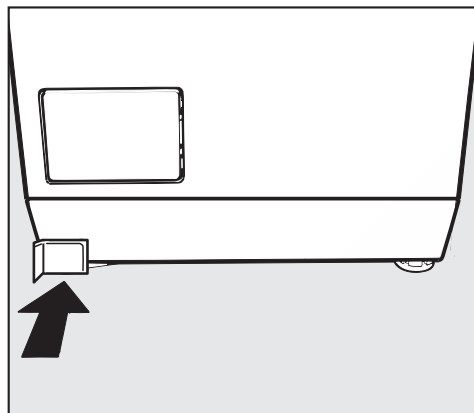

**Рычаг влево = во время работы**

Во время стирки рычаг тележки должен находиться в **крайнем левом** положении. Только в этом случае гарантируется устойчивость машины.

При несоблюдении этого правила при стирке и отжиге машина может сместиться и нанести этим большой ущерб.

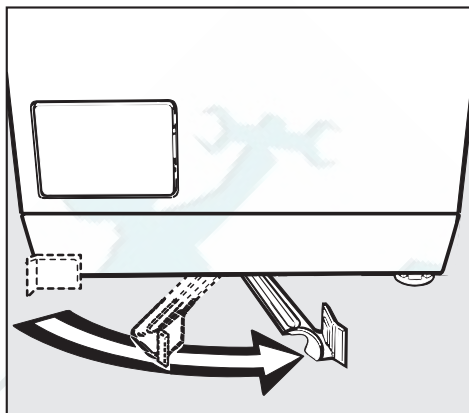

**Рычаг вправо = для смены места положения**

## Обзор

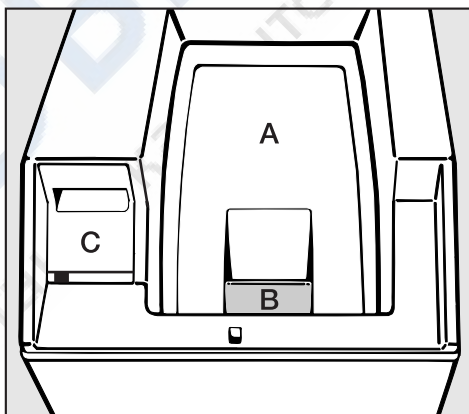

**A** Внутренняя крышка люка

**B** Замок внутренней крышки люка

**C** Отсек для стиральных средств и добавок



Перед первым использованием машины прочитайте руководство по эксплуатации. В нем содержатся важные указания по технике безопасности и пользованию машиной. Этим Вы обезопасите себя и избежите возможных повреждений машины.

Аккуратно храните руководство по эксплуатации, передайте его в целости и сохранности следующему владельцу машины.

## Использование по назначению

Автоматическая стиральная машина предназначена исключительно для стирки трикотажных изделий, заявленных в этикетке производителя как предназначенные для машинной стирки, и трикотажных изделий из хлопка, предназначенных для стирки вручную.

Применение для других целей опасно и полностью исключено. Производитель не несет ответственности за ущерб, причиненный пользователю в результате использования им машины не по назначению.

## Техника безопасности

Перед установкой машины проверьте отсутствие видимых повреждений машины. Не допускается установка и эксплуатация поврежденной машины.

Перед подключением машины обязательно сравните параметры подключения машины (предохра-

нители, напряжение и частоту) на типовой табличке с параметрами сети электропитания. При необходимости возьмите эти данные в службе по электроснабжению.

Электрическая безопасность машины гарантирована только тогда, когда машина подключена к системе электропитания с защитным проводом.

Очень важно, чтобы это условие выполнялось и подключение производилось специально подготовленным персоналом. Производитель не может нести ответственность за ущерб, причиненный пользователю в результате отсутствия или неисправности защитного провода.

В целях безопасности запрещается использовать кабели-удлинители (опасность перегрева и возгорания).

Машина соответствует требованиям техники безопасности.

Неквалифицированный ремонт может привести к непредсказуемой опасности для пользователя, за которую производитель не несет ответственности. Ремонт может производиться только специалистами, аттестованными фирмой Miele.

Машина считается отключенной от сети электропитания, если:

- Вилка кабеля электропитания вынута из сетевой розетки
- Предохранитель на щитке электропитания в доме выключен
- Предохранитель с резьбой вывернут из щитка электропитания в доме.

Устройство защиты от заливания водой надежно работает при выполнении следующих условий:

- Подключение водопровода и электропитания выполнено по инструкции.
- Машина исправна и все видимые повреждения устранены.

Неисправные детали допускается заменять только на запасные части фирмы Miele. Фирма гарантирует выполнение своих обязательств в полном объеме только при использовании фирменных запасных частей.

При повреждении кабеля подключения к сети питания его допускается заменять только специальным кабелем фирмы Miele!

## Инструкция по использованию

Не допускается установка машины в неотапливаемых помещениях во время морозов. Замерзшие шланги могут трескаться и ломаться, а надежность работы электроники после воздействия температур ниже нуля снижается.

Перед вводом стиральной машины в эксплуатацию удалите транспортировочную упаковку на задней стенке (смотри главу „Размещение“). Неудаленная упаковка при отжиге может повредить рядом стоящие приборы и мебель.

Закрывайте водопроводный кран на время Вашего длительного отсутствия (например, на время отпуска), особенно, если поблизости от машины нет водостока в полу.

**Опасность затопления водой!**  
Перед закреплением сливного шланга на краю раковины или ванны проверьте, достаточно ли быстро вода стекает в канализацию. Не допускайте скручивания и сползания сливного шланга. Сила отдачи вытекающей воды может отбросить его в сторону.

Следите за тем, чтобы посторонние предметы (например, гвозди, иголки, монеты, канцелярские скрепки) не попадали в стирку вместе с бельем. Они могут повредить детали машины (например, фильтр стирального раствора, барабан и т.д.). Поврежденные детали могут испортить стираемое белье.

■ Перед началом работы машины рычаг тележки должен быть обязательно повернут влево. Только в этом случае гарантируется устойчивое положение машины.

■ При правильной дозировке стирального средства удаление известковых отложений в машине не требуется. Если же Ваша машина настолько засорена, что требуется их удаление, то используйте для этого специальные средства с защитой от коррозии. Эти специальные средства можно в фирменных магазинах или в специализированном сервисе фирмы Miele. При этом обязательно соблюдайте инструкции по применению средств удаления известковых отложений.

■ Трикотажные изделия, обработанные чистящими средствами с содержанием растворителей, перед стиркой следует прополоскать в чистой воде.

■ Не допускается использование в машине чистящих средств с содержанием растворителей (например, бензина), поскольку из-за них могут быть повреждены детали машины и образоваться ядовитые пары. Возникает также опасность возгорания и даже взрыва!

■ В машине допускается применение специальных красителей. При этом следует соблюдать инструкции производителя по их использованию.

■ Использование отбеливающих средств в машине может привести к коррозии ее деталей из-за содержащихся в них соединений серы, поэтому применение отбеливающих средств нежелательно.

## **Использование дополнительных принадлежностей**

■ Установка дополнительных принадлежностей допускается, если на это имеется письменное согласие фирмы Miele. Если Вы устанавливаете другие детали, то гарантия фирмы теряется.

## **Перед утилизацией отслужившей машины**

■ Выньте вилку кабеля электропитания из сетевой розетки. Во избежание использования отслужившей машины отрежьте от нее сетевой кабель.

- Полностью используйте загрузочные возможности каждой программы стирки, тогда потребление энергии и воды будет минимальным.
- Кухонные полотенца и протирочные тряпки легкой и средней степени загрязнения стираются при пониженной температуре (75°C или 60°C). Это позволяет экономить электроэнергию.
- Для стирки небольших порций белья используйте режимы MISCHWÄSCHE (смешанное белье) или MINI (мелкие изделия).
- Для обычно загрязненного белья достаточно основной стирки.
- Используйте дополнительную функцию „Einweichen” (замачивание). Этим Вы можете снизить температуру основной стирки.
- При стирке сильно загрязненного белья вместо дополнительной функции „Vorwäsche” (предварительная стирка) используйте „Einweichen” (замачивание). Для замачивания и последующей основной стирки используется одно и то же количество стирального средства.
- Белье с легкой степенью загрязнения стирается с дополнительной функцией „Kurz” (сокращенная стирка).
- Стиральные средства используются в количестве не более, чем указано на их упаковке.
- При загрузке небольших порций белья используйте меньшее количество стиральных средств (при половинной загрузке примерно на 1/3 меньше).
- Для сушки белья после стирки задается максимальная скорость барабана.
- Время стирки и полоскания регулируется автоматикой и сильно зависит от количества загруженного белья. В зависимости от загрузки время основной стирки может быть сокращено, а полоскание совсем отменено.

Перед первой стиркой необходимо правильно установить и подключить стиральную машину. Просьба соблюдать указания, приведенные в главе „Установка и подключение”.

Из соображений безопасности перед первой стиркой проведение отжима невозможно. Для активизации функции отжима необходимо провести программу стирки без загрузки машины бельем.

Одновременно активизируется шариковый клапан слива воды. Шариковый клапан слива воды обеспечивает полное использование моющего средства.

Активизации должна проводиться без моющего средства. Использование моющего средства при проведении активизации может привести к повышенному пенообразованию!

- Откройте водопроводный кран.
- Утопите кнопку „I-Ein/0-Aus” (I-Вкл./0-Выкл.).
- Поверните переключатель программ в положение „BUNTWÄSCHE 40°C” (цветное белье 40°C).
- Нажмите кнопку „START” (пуск).

По завершении программы машина готова для первой стирки.

## Краткое руководство

В качестве краткого руководства вы можете использовать этапы работы, обозначенные цифрами (1, 2, 3, ...).

### Подготовка к стирке

#### 1 Приготовьте изделия, предназначенные для стирки

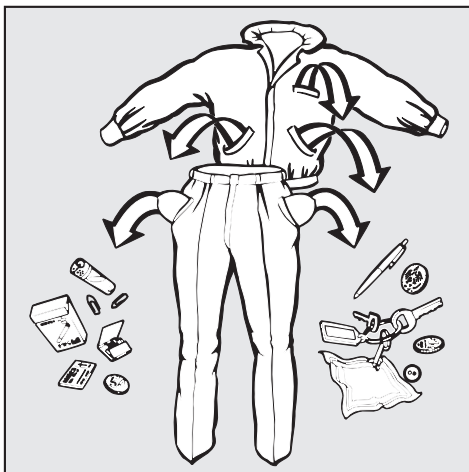

- Выньте из карманов находящиеся в них предметы.

Посторонние предметы (например, булавки, монеты, канцелярские скрепки) могут повредить ткань и технику.

#### ■ Сортировка белья

Большинство предметов одежды имеет на воротнике или боковом шве этикетки с указаниями по уходу. Сортируйте изделия в зависимости от нанесенных на них символов. Значение символов поясняется в главе „Программы”, раздел „Символы указаний по уходу за изделиями”.

Зачастую при первых стирках темные изделия выделяют некоторое количество краски. Во избежание окрашивания светлых изделий темные вещи рекомендуется стирать первые несколько раз отдельно.

Чувствительные ткани стираются отдельно и особенно бережно (в случае необходимости используйте специальный мешок для стирки).

Не стирайте изделия, имеющие пометку **не для стирки**. (Символ ☒)

- Предварительное отстирывание пятен

Пятна или сильно загрязненные воротнички предварительно обрабатываются жидким или пастообразным стиральным средством.

При наличии особо стойких пятен обратитесь за советом в химчистку. При работе на данной стиральной машине запрещается использовать химические (содержащие растворители) чистящие вещества!

#### – Стирка штор:

Ролики и другие металлические предметы на шторах перед стиркой снимаются или завертываются в специальный пакет.

#### – Стирка бюстгалтеров:

Косточки перед стиркой закрепляются нитками или удаляются.

#### – Стирка трикотажных, вязаных изделий (например, футболок, свитеров), джинсов и брюк:

Перед стиркой изделия выворачиваются наизнанку, если это рекомендуется производителем.



2 Для включения нажмите кнопку "I-Ein/0-Aus" (I-Вкл./0-Выкл.).

3 Нажмите кнопку (крышка люка).

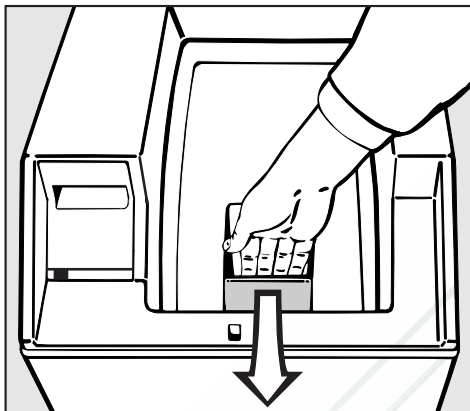

- Полностью откройте внешнюю крышку.
- Откройте внутреннюю крышку.

4 Откройте барабан и загрузите белье.

Внимание! Створки загрузочного люка барабана подпружинены.

- Створки легко открываются рукой.

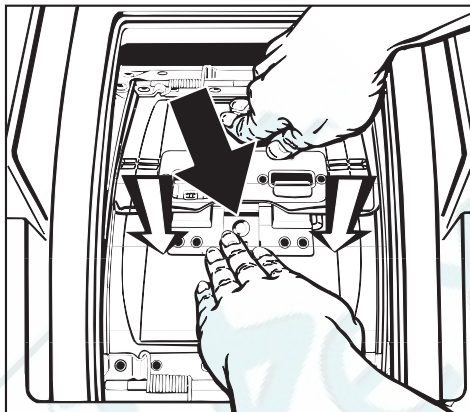

- Нажмите на замок (**черная стрелка**) и одновременно утопите переднюю створку вниз (в направлении, показанном стрелкой) до разблокирования створок.
- Раскройте створки, придерживая их.

#### **Загрузите белье:**

- Уложите белье в барабан в разложенном и свободном состоянии.

Белье различных размеров вперемешку лучше стирается и распределяется по барабану при отжиме. Переполнение снижает качество стирки и способствует образованию смятых складок.

#### **Соблюдайте нормы загрузки белья:**

KOCH-/BUNTWÄSCHE (белое/цветное белье) . . . . . 5,0 кг  
 PFLEGELEICHT (белье, не требующее ухода) . . . . . 2,5 кг  
 FEINWÄSCHE (тонкое белье) . . . 1,0 кг  
 SEIDE (шелк) . . . . . 1,0 кг  
 WOLLE (шерсть) . . . . . 2,0 кг  
 MINI (мелкие изделия) . . . . . 2,5 kg  
 MISCHWÄSCHE (смешанное белье) . . . . . 3,0 кг

## 5 Закройте барабан.

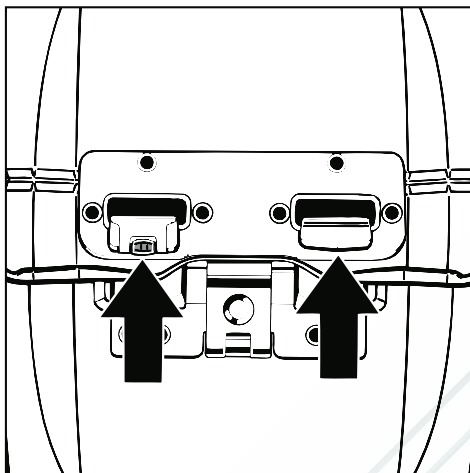

- Утопите сначала переднюю, затем заднюю створки так, чтобы ооа фиксирующих крючка вошли в зацепление и створки надежно соединились.

Ненадежное соединении створок может привести к повреждению машины и белья.

- Регулярно очищайте колесико в левые крючки для обеспечения их легкого хода.

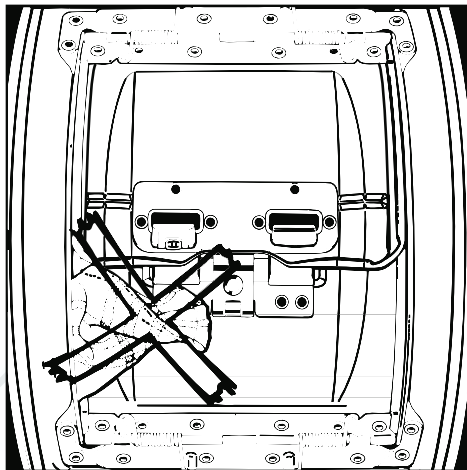

Следите за тем, чтобы белье на зацемилось створками.

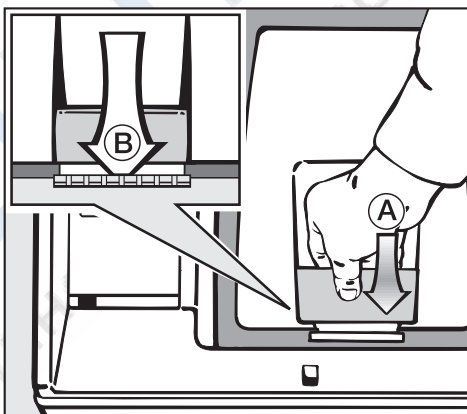

- 6 **Перед закрытием внутренней крышки замок подтянуть (A) И обеспечить зацепление (B).**

Если внутренняя крышка не закрыта, программа не будет выполняться и мигает контрольный индикатор "START" (старт)



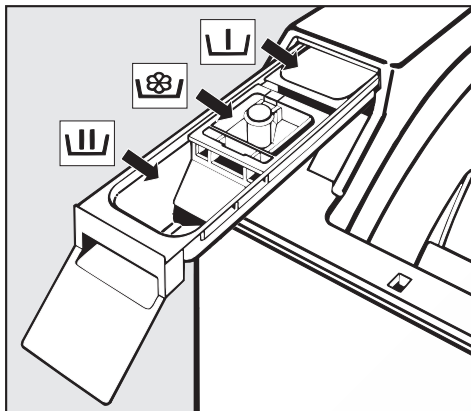

- 7 Выдвиньте отсек для стиральных средств и добавок. Добавьте в ячейку стиральное средство.**

**Соблюдайте указания по дозировке на упаковке стиральных средств.**

- Соблюдайте также инструкции в главе „Стиральные средства“.

Снова задвиньте отсек для стиральных средств и добавок, в противном случае внешняя крышка люка не закроется.

- 8 Закройте внешнюю крышку люка.**
- 9 Откройте кран.**

### Запуск программы

- Если переключатель программ установлен в положении „Ende“ (конец), то горит контрольный индикатор „Ende“ (конец).
- Если переключатель программ установлен в другом положении, то на дисплее отображается время работы программы и мигает контрольный индикатор „Start“ (пуск).

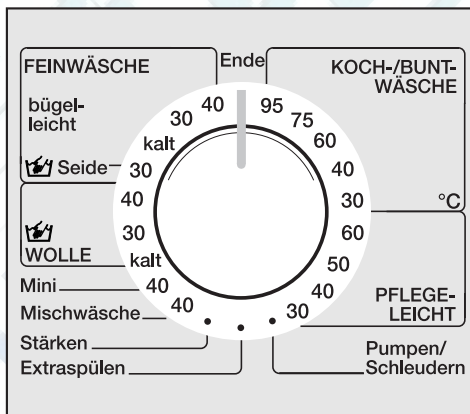

- 10 Установите переключатель программ в требуемое положение.**

Смотри главу „Программы“, раздел „Обзор“.

## 11 При необходимости можно включить различные дополнительные функции.

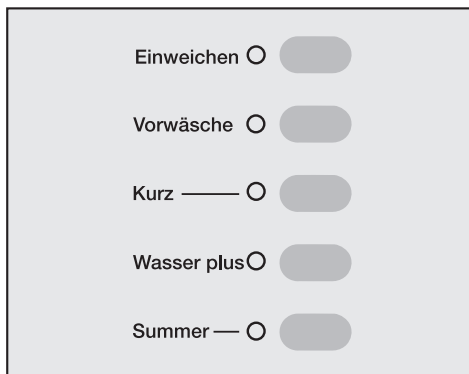

- Нажмите клавишу, соответствующую дополнительной функции.

Контрольный индикатор **горит** = функция выбрана

Контрольный индикатор **не горит** = функция не выбрана

Выбранную дополнительную функцию можно отключить повторным нажатием на соответствующую клавишу.

Исключение:

При задании дополнительной функции "Einweichen" (замачивание) последовательным нажатием на клавишу данной функции можно установить продолжительность замачивания до 6 ч. Последующим нажатием на клавишу можно отключить функцию (см. главу "Дополнительные функции" раздел "Замачивание").

## 12 Выбор скорости барабана.

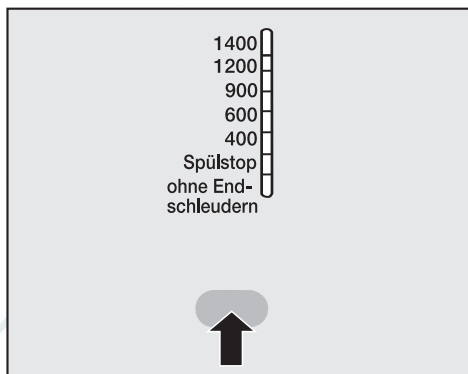

- Нажимайте клавишу "Schleudern" (отжим) до тех пор, пока не загорится контрольный индикатор требуемой скорости.

В нескольких программах скорость барабана при отжиге ограничена максимальным значением. Более высокая скорость не устанавливается (см. главу "Программы", раздел "Обзор").

### Функция памяти

Если после выбора программы задается дополнительная функция и/или скорость барабана при отжиге, то при запуске программы машина запоминает эту настройку в памяти. При повторном выборе той же программы машина настроена на запомненную дополнительную функцию и/или скорость барабана.

Исключение: Замачивание и запуск по таймеру.

## Запуск по таймеру

- 13 При необходимости можно включить запуск программы по таймеру.

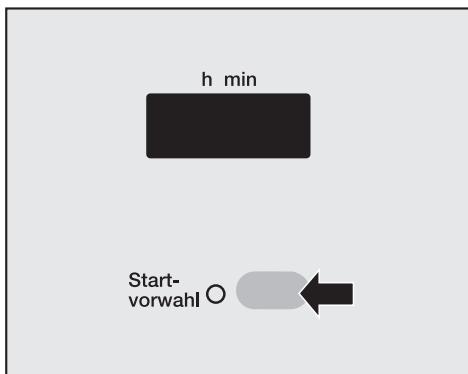

С помощью этой функции Вы можно запустить программу с задержкой по времени в пределах от 30 минут до 24 часов 00 минут.

- Для этого нажмите кнопку „Startvorwahl” (запуск по таймеру). Каждое нажатие этой кнопки увеличивает время задержки запуска программы:
  - на 30 минут - в первые 10 часов задержки,
  - на 1 час - после 10 часов задержки.
- Запуск программы по таймеру можно отменить повторным нажатием кнопки „Startvorwahl” (запуск по таймеру) при значении задержки 24 ч 00.

- 14 Нажмите кнопку „START” (ПУСК).

Программа запущена.

В начале выполнения программы короткий „скрежещущий” звук сигнализирует о разблокировке барабанов.

## После стирки

**15** Нажмите кнопку „Deckel” (крышка люка).

**16** Откройте внешнюю крышку люка до упора.

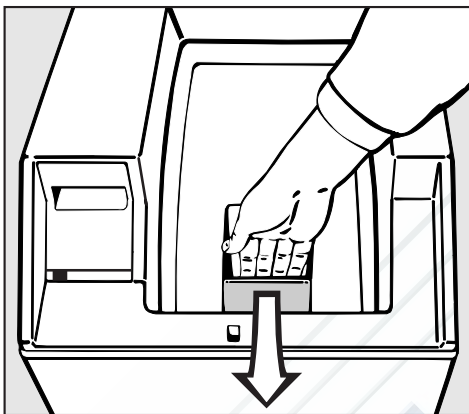

■ Откройте внутреннюю крышку люка.

**17** Откройте барабан и выньте белье.

**18** Закройте барабан.

В противном случае имеется опасность, что в барабан нечаянно попадут посторонние предметы, которые потом могут испортить белье.

Не забывайте белье в барабане! Оно может попасть в следующую порцию белья для стирки и окрасить белье.

**19** Закройте внутреннюю крышку люка, затем внешнюю.

**20** Для выключения машины нажмите кнопку „I-Ein/0-Aus” (I-Вкл./0-Выкл.).

После стирки машину можно при необходимости перекатить на роликах в другое место.

■ Для этого рычаг тележки передвинуть вправо.

При этом проверьте отключение кабеля электропитания и сливного и заливного шлангов.

## Добавление или удаление части белья

После запуска любой программы Вы можете часть белья добавить или удалить.

- Нажмите кнопку „Deckel” (крышка люка) один раз.

Барабан начнет двигаться в положение для открытия. При этом будут попеременно мигать контрольные индикаторы „Spülstop” (останов после полоскания) и „ohne Endschleudern” (без последнего отжима).

Люк можно будет открыть, когда контрольные индикаторы „Spülstop” (остановка после полоскания) и „ohne Endschleudern” (без заключительного отжима) перестанут мигать, и сработает блокирующее устройство барабана („скрежещущий” звук). Для этого:

- Снова нажмите кнопку „Deckel” (крышка люка).
- Откройте внешнюю крышку люка до упора.
- Откройте внутреннюю крышку люка.
- Откройте барабан.
- Добавьте или удалите часть белья.
- Закройте барабан.
- Плотнo закройте внутреннюю крышку люка.
- Закройте внешнюю крышку люка.

Выполнение программы будет продолжено автоматически.

## Исключения:

Машина не открывается в следующих случаях:

- температура стирального раствора выше 55°C.
- если включена блокировка программы.
- во время цикла программы „Endschleudern” (заклучительный отжим).

## Прерывание . . .

### . . . программы:

- Нажмите кнопку „I-EIN/0-AUS” (I-Вкл./0-Выкл.).
- Для продолжения этой же программы еще раз нажмите кнопку „I-EIN/0-AUS” (I-Вкл./0-Выкл.).

### . . . Изменение программы:

После нажатия кнопки „Start” (пуск) допускается следующая перенастройка машины:

- до 6 минут после запуска можно задать или отменить дополнительные функции „Wasser plus” (добавка воды), „Kurz” (сокращенная стирка) и изменить температуру для выбранной программы.
- можно изменить скорость барабана при отжиме.

После запуска программы выбор другой программы невозможен.

Если предпринимается такая попытка или более чем через 6 минут после запуска, программируется другая программа, то мигает контрольный индикатор „Ende” (конец). Это не влияет на выполнение программы. Контрольный индикатор гаснет, как только переключатель программ снова устанавливается на предыдущую программу или задается прежняя температура.

Для выбора другой программы выполняются следующие действия:

- Выключите машину кнопкой „I-Ein/0-Aus” (I-Вкл./0-Выкл.).
- Установите переключатель программ в положение „Ende” (конец).
- Включите машину кнопкой „I-Ein/0-Aus” (I-Вкл./0-Выкл.).
- Выберите новую программу.
- Нажмите кнопку „START” (ПУСК).

### . . . пропустите цикл программы:

- Установите переключатель программ в положение „Ende” (конец).

Как только замигает контрольный индикатор цикла программы, с которого она должна быть продолжена:

- в течение 4 секунд установите переключатель программ **обратно на требуемую программу**.

Невозможно прервать или изменить программу при включенной блокировке программ.

Вы можете использовать все современные стиральные средства, предназначенные для автоматических стиральных машин, в том числе жидкие, компактные (концентрированные), в форме таблеток в модульной оболочке.

Шерстяные и полушерстяные изделия следует стирать с использованием средств, предназначенных для их стирки.

Необходимо соблюдать указания по дозировке стиральных средств, имеющиеся на их упаковке.

Дозировка зависит от:

- количества белья
- степени его загрязнения

#### Слабая загрязненность

Видимые загрязнения и пятна отсутствуют. Например, загрязнение проявляется в неприятном запахе.

#### средняя загрязненность

Видны загрязнения и/или небольшие пятна.

#### сильное загрязнение

Видны сильно выраженные загрязнения и/или пятна.

- Жесткость воды  
Если жесткость воды вам неизвестна, узнайте ее в местных коммунальных службах.

### Степени жесткости воды

Степень жесткости	Свойства воды	Общая жесткость в ммол/л	жесткость по немецким нормам °d
I	мягкая	0 - 1,3	0 - 7
II	средне-жесткая	1,3 - 2,5	7 - 14
III	жесткая	2,5 - 3,8	14 - 21
IV	сверх-жесткая	более 3,8	более 21

### Правильная дозировка важна, поскольку . . .

#### . . . при недостатке стиральных средств:

- ткань не отстирывается, со временем приобретает серый оттенок и становится жестким
- белье приобретает засаленный вид
- на нагревательных элементах появляются известковые отложения

#### . . . при передозировке стиральных средств:

- увеличивается пенообразование
- снижается механическое воздействие на ткань
- снижается эффективность стирки, полоскания и отжима
- расходуется больше воды (за счет автоматически добавляемого цикла полоскания)
- увеличивается нагрузка на окружающую среду



## Подача стиральных средств и добавок

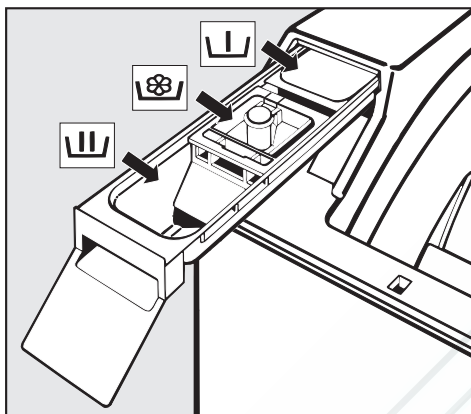

U = Ячейка замачивания/  
предварительной стирки

W = Ячейка для основной стирки

W (с цветком) = Ячейка добавок для смягчения/  
придания формы и жесткости

Подача стиральных средств для предварительной стирки производится из ячейки U.

Подача стиральных средств для основной стирки производится из ячейки W. Если емкости ячейки W не хватает, можно использовать дополнительную ячейку U (смотри главу „Функции программирования”, раздел „Подключение U ячейки”).

### Смягчающие добавки для воды

Для экономии стиральных средств при стирке в воде с жесткостью II-IV можно использовать смягчающие добавки. Их дозировка указана на упаковке. Сначала закладывается

стиральное средство, затем смягчающая добавка.

После этого можно закладывать стиральное средство для воды с жесткостью I.

Рекомендация: Если Вы используете для стирки многокомпонентные стиральные средства (например, агрегированные моющие средства), закладывайте их в ячейку вместе в следующей последовательности W:

1. Стиральное средство
2. Смягчающая добавка для воды
3. Солевой пятновыводитель

В этом случае смыв их водой происходит лучше.

### Добавки для смягчения ткани, добавки для придания ей формы и жесткости, твердые и жидкие подкрамливающие добавки

Добавки для смягчения ткани придают белью мягкость и снимают заряды статического электричества при машинной сушке.

Добавки для придания ткани формы и жесткости - это синтетические вещества для укрепления ткани, которые придают, например, рубашкам, скатертям или постельному белью жесткость и устойчивость форм.

- Дозировка производится согласно рекомендациям производителя.



## Полоскание с добавками для смягчения ткани, добавками для придания ей формы

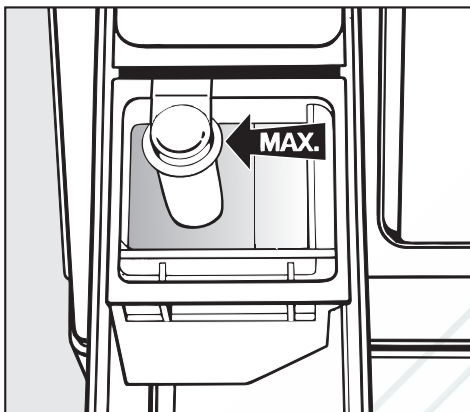

- Заложите в ячейку добавку для смягчения ткани, добавку для придания ей формы или жидкую подкрахмаливающую добавку .

**Не переходите отметку максимального уровня заполнения.**

- Задвиньте отсек для стиральных средств и добавок.

В последнем цикле полоскания эти добавки будут поданы в барабан. В конце программы стирки в ячейке  останется небольшое количество воды.

После нескольких стирок с подкрахмаливающей добавкой произведите чистку отсека, особенно всасывателя и канала добавок для смягчения ткани (глава „Чистка и уход”, раздел „Чистка отсека для стиральных средств и добавок”).

## Только полоскание с добавками

- Заложите добавку для смягчения ткани или подкрахмаливающую добавку в ячейку .
- Установите переключатель программ в положение „Stärken” (накрахмаливание).
- Задайте скорость барабана при отжиме.
- Нажмите кнопку „Start” (пуск).

## Только накрахмаливание ткани

- Произведите подготовку и дозировку подкрахмаливающей добавки как указано на упаковке.
- Заложите добавку в ячейку .
- Установите переключатель программ в положение „Stärken” (накрахмаливание).
- Задайте скорость барабана при отжиме.
- Нажмите кнопку „Start” (пуск).

## Обзор

Тип программы	Вид белья	Температура	
			Макс. скорость барабана
<b>KOCH-/BUNTWÄSCHE</b> (белое/цветное белье)	Белье из хлопка и льна, например постельное белье, столовое белье, махровые полотенца, джинсы, футболки, нижнее белье, белье для грудных младенцев. <b>Макс. загрузка: 5 кг</b>	от 95°C до 30°C	1400
<b>BUNTWÄSCHE</b> (цветное белье)	Партия белья по норме. <b>Макс. загрузка: 5 кг</b>	60°C	1400
<b>PFLEGELEICHT</b> (легко стираемое белье)	Текстильные изделия из синтетического волокна, смешанных тканей или обработанного легко стираемого хлопка, например верхние сорочки, блузки, спецовки, столовое белье. <b>Макс. загрузка: 2,5 кг</b>	от 60°C до 30°C	900
<b>FEINWÄSCHE</b> (тонкое белье)	Текстильные изделия из синтетического волокна или искусственного шелка, например чулки, сорочки, верхние сорочки, тонкое белье. <b>Макс. загрузка: 1 кг</b>	от 40°C до холодной воды	600
	Гардины, стирка которых в стиральной машине допускается изготовителем. <b>Макс. загрузка: Барабан загружается на от 1/2 до 3/4, белье не следует уплотнять</b>	от 30°C до холодной воды	600
<b>Seide (шелк)</b> 🏠	Изделия, предполагающие ручную стирку, кроме изделий из шерсти или содержащих шерсть. <b>Макс. загрузка: 1 кг</b>	30°C	400
<b>WOLLE (шерсть)</b> 🏠	изделия из шерсти или содержащие шерсть, стирка которых вручную или в машине допускается изготовителем. <b>Макс. загрузка: 2 кг</b>	от 40°C до холодной воды	1200
<b>Mini (мелкие изделия)</b>	Легко загрязненные текстильные изделия, которые можно стирать на программе для цветного белья. <b>Макс. загрузка: 2,5 кг</b>	40°C	1400
<b>Stärken (накрахмаливание)</b>	Столовые скатерти, салфетки, фартуки, рабочая одежда. <b>Макс. загрузка: 5 кг</b>	холодная вода	1400
<b>Pumpen/Schleudern (слив/отжим)</b>	<b>Макс. загрузка: 5 кг</b>		1400
<b>Extraspülen (только полоскание)</b>	Изделия, которые достаточно прополоскать и отжать в центрифуге. <b>Макс. загрузка: 5 кг</b>	холодная вода	1200
<b>Mischwäsche (смешанное белье)</b>	Смешанная загрузка машины изделиями, допускающими стирку на программе для цветного белья, предварительно отсортированными по цвету. <b>Макс. загрузка: 3 кг</b>	40°C	900

**Холодная стирка:** При указании температуры (холодная вода) производится нагрев воды до 24°C, при этом компенсируются температурные колебания водопроводной воды и усиливается действие стиральных средств.

Дополнительные функции	Указания
<ul style="list-style-type: none"> <li>- Замачивание/ - Предварительная стирка/ - Сокращенная стирка</li> <li>- Добавка воды (дополнительная функция 1, 2, 3, 4)</li> </ul>	<p>Для стирки сильно загрязненного белья нажмите клавишу "Einweichen" (замачивание) или "Vorwäsche" (предварительная стирка). Изделия из темных тканей стираются жидкими моющими средствами.</p>
<ul style="list-style-type: none"> <li>- Замачивание</li> <li>- Предварительная стирка</li> <li>- Сокращенная стирка</li> <li>- Добавка воды (дополнительная функция 1, 2, 4)</li> <li>- Замачивание</li> <li>- Предварительная стирка</li> <li>- Сокращенная стирка</li> </ul>	<p>Для тестирующих органов: контрольная программа согласно евростандарту EN 60456.</p> <p>Для стирки сильно загрязненного белья нажмите клавишу "Einweichen" (замачивание) или "Vorwäsche" (предварительная стирка). Для стирки слабо загрязненного белья нажмите клавишу "Kurz" (сокращенная стирка).</p> <p>На белье остаются незначительные складки, легко разглаживаемые утюгом. Изделия с содержанием шерсти стираются на программе "Wolle" (шерсть)</p>
<ul style="list-style-type: none"> <li>- Замачивание</li> <li>- Предварительная стирка</li> <li>- Сокращенная стирка</li> </ul>	<p>Шторы, содержащие мелкую пыль, стираются на программе предварительной стирки.</p>
<ul style="list-style-type: none"> <li>- Сокращенная стирка</li> <li>- Добавка воды (дополнительная функция 2, 4)</li> </ul>	<p>На белье остаются незначительные складки, легко разглаживаемые утюгом. Колготки и белье стирается в специальном мешочке. Используется моющее средство для деликатных тканей.</p>
	<p>Используется жидкое моющее средство для стирки изделий из шерсти. Для белья из тканей, предполагающих ручную стирку, использовать пониженную скорость барабана при отжиме или не проводить отжим.</p>
<ul style="list-style-type: none"> <li>- Добавка воды (дополнительная функция 1, 2, 4)</li> </ul>	<p>небольшое количество моющего средства (половинная загрузка).</p>
	<p>Белье должно быть свежестиранным, но без полоскания с добавками смягчителей.</p>
<p>Только слив: скорость барабана установить на (без отжима).</p>	
<ul style="list-style-type: none"> <li>- Замачивание/ - Предварительная стирка/ - Короткая стирка</li> <li>- Добавка воды (дополнительная функция 1, 2, 4*)</li> </ul>	<p>Уровень воды, число циклов полоскания и время работы устанавливаются автоматически в зависимости от состава загруженного белья (см. главу "Программы", раздел "Выполнение").</p>

\* Дополнительное функция выполняется при высоком содержании хлопка.

Более детальное описание дополнительных функций содержится в главе "Дополнительные функции".

## Выполнение программы

	<b>KOCH-/ BUNT- WÄSCHE</b> (белое/ цветное белье) <sup>1)</sup>	<b>PFLEGE- LEICHT</b> (белье, не требующее особого ухода) <sup>1)</sup>	<b>FEIN- WÄSCHE</b> (тонкое белье)	<b>Seide</b> (шелк)	<b>WOLLE</b> (шерсть)
Замачивание	по выбору	по выбору	по выбору	-	-
Предварительная стирка	по выбору	по выбору	по выбору	-	-
Основная стирка	●	●	●	●	●
Охлаждение стирального раствора с 75°C	возможность программирования	-	-	-	-
Полоскание со сменой воды	-	начиная с 40°C	-	-	-
Число циклов полоскания	3 или 4 2)	3	3	2	2
- нормальное					
- частичная загрузка	2	2	-	2	-
- сокращенная стирка	2	2	3	2	-
Отжим с полосканием (об/мин)	макс. 1000	макс. 500	-	-	макс. 600
Последний отжим (об/мин)	макс. 1400	макс. 900	макс. 600	макс. 400	макс. 1200
Защита от сминания	по выбору	по выбору	по выбору	по выбору	по выбору
Без последнего отжима	по выбору	по выбору	по выбору	по выбору	по выбору
Ритм стирки	нормальный	нормальный	щадящий	шелк	шерсть
Уровень воды - стирка	низкий	низкий	высокий	средний	средний
- полоскание	низкий	средний	высокий	средний	средний

### Пояснения:

- Цикл программы имеется
- Цикл программы отсутствует

### 1) Определение степени загрузки:

В этих программах на основании характеристик впитывания воды бельем осуществляется изменение хода выполнения программы.

2) 4-й цикл полоскания автоматически добавляется, если в барабане образовалось много пены или установлена скорость барабана меньше, чем 700 об/мин.

### Seide (шелк):

Для получения наилучших результатов стирки механическое воздействие при выполнении программы несколько ниже, чем на программе (тонкое белье) и выше, чем на программе (шерсть).

### WOLLE (шерсть):

Шерсть в сыром состоянии очень чувствительна к резким движениям. Механическое воздействие во время стирки минимально.

MINI 40°C (мелкие изделия)	Stärken (накрахмали- вание)	Pumpen/ Schleudern (слив/отжим)	Extraspülen (только полоскание)	Mischwäsche (смешанное белье)1)	
				много изделий из хлопка	много изделий
-	-	-	-	по выбору	по выбору
-	●	-	-	по выбору	по выбору
●	-	-	-	●	●
-	-	-	-	-	-
-	-	-	-	-	●
2	-	-	2	3 или 4 2)	3
2	-	-	-	2	2
-	-	-	-	2	2
макс. 500	-	-	-	макс. 900	макс. 500
макс. 1400	макс. 1400	макс. 1400	макс. 1200	макс. 900	макс. 900
по выбору	по выбору	-	по выбору	по выбору	по выбору
по выбору	по выбору	-	по выбору	по выбору	по выбору
нормальный	нормальный	-	щадящий	нормальный	нормальный
низкий	низкий	-	-	низкий	низкий
средний	-	-	высокий	низкий	средний

**Охлаждение стирального раствора (программируемое):**

В конце основной стирки в барабан подается дополнительное количество воды; стиральный раствор немного охлаждается. Горячий стиральный раствор может повредить трубы сливной линии из пластмассы.

**Полоскание со сменой воды:**

Стиральный раствор к концу основной стирки постепенно охлаждается притоком и сливом воды. В результате этого снижается образование складок на белье.

**Отжим с полосканием:**















Между отдельными циклами полоскания производится отжим белья.

**Последний отжим:**



Максимальная скорость барабана при отжиме выбирается с помощью существующей клавиши. При выполнении программ PFLEGELEICHT (белье, не требующее особого ухода), FEINWÄSCHE (тонкое белье), WOLLE (шерсть), Extraspülen (только полоскание) и MISCHWÄSCHE (смешанное белье) машина автоматически ограничивает скорость барабана в последнем отжиме до максимально допустимой.

## Символы указаний по уходу за изделиями





### Стирка

-  Белое/цветное белье 95°C, 75°C
-  Цветное белье 60°C
-  Цветное белье 40°C
-  Цветное белье 30°C
-  Белье, не требующее особого ухода 60°C, 50°C
-  Белье, не требующее особого ухода 40°C
-  Белье, не требующее особого ухода 30°C
-  Тонкое белье 40°C
-  Тонкое белье 30°C
-  для ручной стирки
-  для стирки не предназначено
-  чистить в химчистке
-  не чистить в химчистке
-  можно хлорировать
-  нельзя хлорировать

### Сушка

-  при обычной температуре
-  при низкой температуре
-  сушить не в машине

### Глажка

-  горячая
-  в меру горячая
-  не горячая
-  не гладить

Нажатие кнопки дополнительной функции включает эту функцию в основную программу. При этом горит контрольный индикатор этой функции.

Если Вы зададите недопустимую для основной программы дополнительную функцию (смотри главу „Программы”, раздел „Обзор”):

- контрольный индикатор этой функции при отпускании кнопки гаснет.

## Замачивание

Замачивание требуется для стирки сильно загрязненных трикотажных изделий с пятнами органической грязи (например, крови, жира, шоколада).

- Длительность замачивания: от 30 минут до 6 часов периодами по 30 минут.

## Задание времени замачивания

- 1 Выберите программу.
- 2 Нажимайте кнопку „Einweichen” (замачивание) до тех пор, пока не установится требуемое время замачивания. Каждое нажатие кнопки увеличивает время замачивания на 30 минут.
  - Контрольный индикатор „Einweichen” (замачивание) мигает
  - Важно! Заданное время замачивания добавляется к первоначальному времени выполнения программы на индикаторе.
- 3 Нажмите кнопку „Start” (пуск), если на включен запуск по таймеру. Контрольный индикатор „Einweichen” (замачивание) горит ровным светом.

## Обнуление времени замачивания

Нажимайте кнопку „Einweichen” (замачивание) до тех пор, пока контрольный индикатор не погаснет.

## Дозировка стиральных средств при выборе дополнительной функции „Einweichen” (замачивание):

- В программах без предварительной стирки: Добавьте требуемую порцию стирального средства в ячейку **Ш** отсека для стиральных средств и добавок или непосредственно в барабан на белье.
- В программах с предварительной стиркой: В ячейку для замачивания **Ш** отсека для стиральных средств и добавок добавляется 1/4 требуемой порции стирального средства, 3/4 требуемой порции стирального средства добавляется в ячейку для основной стирки **Ш**.

## Предварительная стирка

Для сильно загрязненных трикотажных изделий с пятнами.

## Сокращенная стирка

Время работы программы сокращено. Применяется для легко загрязненных изделий.

В программах стирки „KUCH-/BUNT-WÄSCHE” (белое/цветное белье), „PFLEGELEICHT” (легкостираемое белье) и „MISCHWÄSCHE” (смешанное белье) выполняются только два цикла полоскания при повышенном уровне воды.



## Добавка воды

Добавка воды и/или выполнение дополнительного цикла полоскания производится нажатием кнопки „Wasser plus” (добавка воды) в основной стирке и/или при полоскании.

У этой кнопки имеются четыре дополнительных функции.

Они описаны в главе „Программирование функций”, раздел „Добавка воды”.

- Для сверхчувствительных трикотажных изделий.
- Для трудно смываемых моющих средств.
- Для особых требований к полосканию.

## Зуммер

При завершении работы программ или при останове после полоскания раздается повторяющийся звуковой сигнал.

Зуммер подает сигналы максимум 1 час.

## Выключение дополнительных функций

Если включена дополнительная функция, т.е. горит соответствующий контрольный индикатор, то ее можно отключить повторным нажатием кнопки выбора этой функции. Контрольный индикатор погаснет.

## Отжим

Последний отжим выполняется каждый раз после выполнения основной программы при условии, если задана скорость барабана при отжиме.

## Режим „ohne Endschleudern” (без последнего отжима)

Трикотажные изделия после последнего цикла полоскания не отжимаются. В некоторых программах производится отжим с полосканием

## Режим „Spülstop” (с остановом после полоскания)

После последнего цикла полоскания трикотажные изделия остаются в воде. Если белье не вынимать из барабана сразу же после завершения программы, то это уменьшит образование смятых складок. В некоторых программах производится отжим с полосканием

## Продолжение программы:

- в режиме „Endschleudern” (с последним отжимом)  
Для этого с помощью кнопки „Schleudern” (отжим) задается скорость барабана при отжиме.
- в режиме „ohne Endschleudern” (без окончательного отжима)  
Для этого еще раз нажимается кнопка „Schleudern” (отжим), машина переключается на режим без последнего отжима („ohne Endschleudern”), вода откачивается.



## Электронная блокировка программы

Электронная блокировка программы предотвращает доступ к барабану во время стирки или прерывания программы.

### Включение блокировки программы

- 1 Выберите программу, как описано в главе "Стирайте правильно".
- 2 Нажмите и удерживайте нажатой клавишу "Start" (пуск) не менее 4 секунд, пока не загорится контрольный индикатор "verriegelt" (блокировка) в правом нижнем углу панели управления.

Электронная блокировка включена.

После этого машина не принимает никаких изменений и выполняет программу стирки до конца.

После завершения программы стирки блокировка программы отменяется и можно выбрать новую программу стирки.

### Выключение блокировки программы

- 1 Нажмите и удерживайте нажатой клавишу "Start" (пуск) до тех пор, пока не погаснет контрольный индикатор "verriegelt" (блокировка).

Исключение:

Мигает контрольный индикатор "Ende" (конец).

- 1 Установить переключатель программ стирки на выбранную программу. Контрольный индикатор "Ende" (конец) погаснет.
- 2 Нажмите и удерживайте нажатой в клавишу "Start" (пуск) не менее 4 секунд, пока не погаснет контрольный индикатор "verriegelt" (блокировка) в правом нижнем углу панели управления.

## Электронный центральный замок

Электронный центральный замок предотвращает нежелательное пользование Вашей машиной.

При включенном электронном замке:

- Невозможно открыть машину,
- невозможно выбрать или выполнить ни одну программу.

## Включение замка

- 1 Закройте машину, установите переключатель программ в положение "Ende" (конец).
- 2 Включите машину.
- 3 Нажмите на клавишу "Vorwäsche" (предварительная стирка) и удерживайте ее нажатой во время выполнения пунктов с 4 по 6.

4 Медленно переведите переключатель программ шаг за шагом в направлении по часовой стрелке до положения "KOCH-/BUNTWÄSCHE 40°C" (белое/цветное белье 40°C).

5 Медленно переведите переключатель программ шаг за шагом в направлении против часовой стрелки до положения "Ende" (конец).

6 Медленно переведите переключатель программ шаг за шагом в направлении по часовой стрелке до положения "Seide 30°C" (шелк 30°C).

Загорится контрольный индикатор "verriegelt" (блокировка) в правом нижнем углу панели

7 Отожмите клавишу "Vorwäsche" (предварительная стирка).

8 Выключите машину.

## Выключение замка

Повторите пункты с 1 до 7.

Контрольный индикатор "verriegelt" (блокировка) погаснет.

На дисплее отображаются время до конца работы программы с/без времени замачивания, или время до запуска по таймеру. Кроме того, он служит как индикатор для функций программирования.

## Запуск по таймеру

На дисплее отображается время запуска по таймеру.

После запуска программы на дисплее отсчитывается время назад и показывается время, оставшееся до запуска программы.

При запуске по таймеру с задержкой более чем на **10** часов отсчет ведется по часам, менее **9** часов **59** минут по минутам.

По истечении времени запуска по таймеру производится запуск программы и на дисплее отображается соответствующее время работы программы.

Включение запуска по таймеру „Стирайте правильно”, раздел „Запуск программы”.

## Индикация времени

В программах без запуска по таймеру на дисплее отображается максимальное время их работы в часах и минутах.

В программах стирки белого/цветного, легкостираемого белья и смешанного белья во время заливки воды определяется количество стираемого белья. После этого при частичной загрузке производится коррекция времени выполнения программы до 60 минут.

## Замачивание

Если задается время замачивания, то оно прибавляется к времени выполнения выбранной программы.

Пример:

Выбрана программа стирки Koch-/Buntwäsche 60°C (белое/цветное белье 60°C):

- индикатор показывает время выполнения программы **1 час 58 минут**.
- задается время замачивания **1 час**.
- Дисплей будет показывать общее время работы **2 часа 58 минут**.

Более подробное описание функции замачивания содержится в главе „Дополнительные функции”, раздел „Замачивание”.

С помощью функций программирования можно запрограммировать работу машины в соответствии с Вашими индивидуальными потребностями. Запрограммированные параметры находятся в памяти до тех пор, пока пользователь их не удалит.

В Вашем распоряжении имеются следующие функции программирования:

## **P1 = Максимальный уровень воды**

Уровень воды при полоскании повышается автоматически до максимального.

Действие функции эффективно в следующих программах:

KOCH-/BUNTWÄSCHE (белое/цветное белье)

PFLEGELEICHT (легко стираемое белье)

MINI (мелкие изделия)

MISCHWÄSCHE (смешанное белье)

## **P2 = Добавка воды**

Клавиша "Wasser plus" (добавка воды) имеет четыре различных дополнительных функции, которые повышают уровень воды и/или выполняют дополнительный цикл полоскания.

### **Дополнительная функция 1**

Повышает уровень воды при полоскании в программах стирки белого/цветного белья, легко

стираемого белья, мелких изделий и смешанного белья, например, при особых требованиях к полосканию.

### **Дополнительная функция 2**

Повышает уровень воды во всех циклах программ стирки белого/цветного белья, легко стираемого белья, мелких изделий, шелка и смешанного белья, например, при стирке особо чувствительных трикотажных изделий и использовании трудно смываемых моющих средств. Эта дополнительная функция запрограммирована по умолчанию в поставляемой машине.

### **Дополнительная функция 3**

Выполняет дополнительный цикл полоскания в программе стирки белого/цветного белья, например, при особых требованиях к полосканию.

### **Дополнительная функция 4**

Повышает уровень воды во всех циклах программ стирки белого/цветного белья, легко стираемого белья, мелких изделий, шелка и смешанного белья. В программах стирки белого/цветного белья выполняет дополнительный цикл полоскания, например, при чувствительности кожи к моющим средствам.

**P4 = Подключение ячейки Ш**

В цикле основной стирки KOCH-/BUNTWÄSCHE (белого/цветного белья) первые 10 секунд вода поступает через специальную ячейку Ш.

Емкость ячейки Ш может оказаться недостаточной для всего количества стирального средства основной стирки, если:

- вода очень жесткая (степень жесткости IV) и
- белье сильно загрязнено.

В этом случае может быть использована дополнительная ячейка Ш для стирального средства основной стирки.

**P9 = Щадящий режим**

Щадящий режим используется для стирки легко загрязненных трикотажных изделий. В этом ритме движение барабана спокойнее.

Щадящий режим может быть использован в программах стирки KOCH-/BUNTWÄSCHE (белое/цветное белье), PFLEGELEICHT (легко стираемое белье), MINI (мелкие изделия), Stärken (накрахмаливание) и MISCHWÄSCHE (смешанное белье).

Каждый цикл стирки в этих программах выполняется в щадящем режиме.

**P10 = Включение охлаждения стирального раствора в программе "KOCH-/BUNTWÄSCHE" (белое/цветное белье)**

В конце основной стирки в барабан подается дополнительное количество воды; стиральный раствор несколько охлаждается.

Горячий стиральный раствор может повредить трубы подвода и отвода воды из искусственного материала.

Охлаждение стирального раствора производится при выборе температур 95°C и 75°C.

**P11 = Функция памяти**

При задании дополнительной функции и/или изменении скорости барабана при отжиге в выбранной программе все настройки сохраняются в памяти машины после запуска программы.

Функция памяти запрограммирована по умолчанию в поставляемой машине, но ее можно отключить.

Применение функции программирования описано далее.

## Программирование и запоминание

Функции программирования машины включаются с помощью кнопок дополнительных функций и переключателя программ. Кнопки дополнительных функций и переключатель программ выполняют здесь двойную функцию, которая не видна на панели.

Программирование производится в четыре этапа:

1. Выбор режима программирования
2. Выбор функции программирования
3. Включение и выключение функции программирования
4. Запоминание функции программирования

### 1. Выбор режима программирования

❶ Машина должна быть выключена и закрыта. Переключатель программ должен находиться в положении "Ende" (конец).

❷ Нажмите одновременно кнопки дополнительных функций "Einweichen" (замачивание) и "Vorwäsche" (предварительная стирка), держите их нажатыми...

❸ ...Включите машину кнопкой "I-EIN/0-AUS" (I-ВКЛ./0-ВЫКЛ.).

❹ Отпустите все нажатые кнопки.

На дисплее появится: **P 0**

### 2. Выбор функции программирования

❺ Поверните переключатель программ в одно из следующих положений:

- для программирования **P1 максимального уровня воды** в положение – FEINWÄSCHE 40°C (тонкое белье 40°C) –
  - для программирования **P2 добавки воды** в положение – FEINWÄSCHE 30°C (тонкое белье 30°C) –
  - для программирования **P4 использования ячейки Ш** в положение – Seide 30°C (шелк 30°C) –
  - для программирования **P9 щадящего ритма** в положение – Mischwäsche 40°C (смешанное белье 40°C) –
  - для программирования **P10 включения охлаждения** стирального раствора при стирке Koch-/Buntwäsche (белого/цветного белья) в положение – Stärken (накрахмаливание) –
  - для программирования **P11 функции памяти** в положение – Extraspülen (только полоскание) –
- ❻ На дисплее будет мигать **P** попеременно с номером функции программирования, например **P...1...P...1** Справа дополнительно отображается: **0** = функция программирования не включена  
**1** = функция программирования включена
- При функции **P 2** справа отображается **2** = доп. функция 2 включена.



### 3. Включение и выключение функций программирования.

#### Для функций программирования

*P1, P4, P9, P10, P11*

- 7 Нажатие кнопки "Start" (пуск) переключает дисплей с "0" на "1" или "1" на "0".

#### Для функций программирования

*P2*

- 7 Нажатием кнопки "Start" (пуск) можно выбрать различные дополнительные функции

Справа отображается  
1 = Дополнительная функция 1

Справа отображается  
2 = Дополнительная функция 2

Справа отображается  
3 = Дополнительная функция 3

Справа отображается  
4 = Дополнительная функция 4

### 4. Запоминание запрограммированной функции

- 8 Выключите машину кнопкой "I-EIN/0-AUS" (I-ВКЛ./0-ВЫКЛ.).

Теперь можно запустить выбранную программу стирки.

После этого запрограммированная настройка машины запоминается в памяти и хранится в ней до удаления.

Перед чисткой и уходом выньте вилку кабеля электропитания из розетки сети.

Не пользуйтесь протирочными тряпками и средствами очистки стекла и универсальными чистящими средствами! Это может вызвать существенное повреждение деталей из искусственных материалов в машине.

## Чистка стиральной машины

- Очистите корпус, внешнюю и внутреннюю крышку люка, используя мягкие чистящие средства или мыло. Затем протрите их мягкой тряпкой.
- Протрите панель управления влажной тряпкой, затем сухой.
- Очистите барабан с помощью чистящих средств для металлических поверхностей.

## Чистка отсека для стиральных средств и добавок

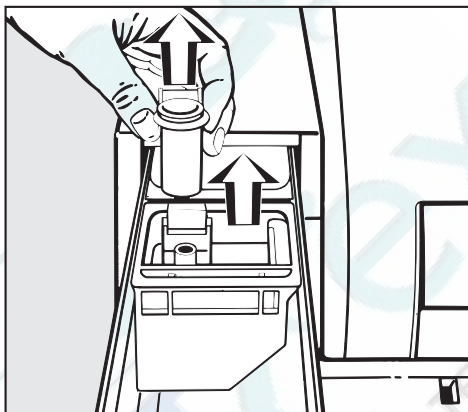

- Выньте приставку и всасыватель, промойте их теплой водой.
- Очистите также канал, по которому перемещается всасыватель.

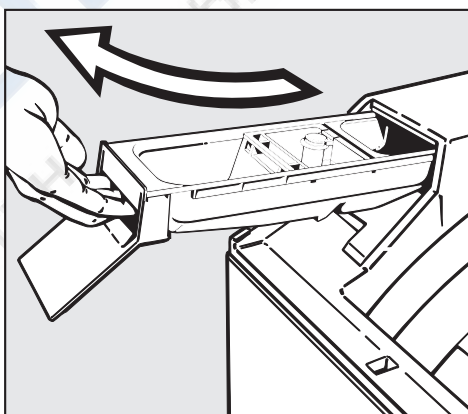

- Выньте отсек для стиральных средств и добавок.
- Промойте его теплой водой.



## Чистка фильтра и насоса стирального раствора

Регулярно проверяйте фильтр стирального раствора, сначала каждые 3-4 недели.

Если фильтр чистый, то он пропускает примерно 2 литра воды.

Если сток засорен, то в машине находится несколько большее количество воды (**макс. 25 л**).

Осторожно: если ранее была проведена сокращенная стирка при высокой температуре, то есть опасность ожога!

- Установите под шланг емкость для слива воды.

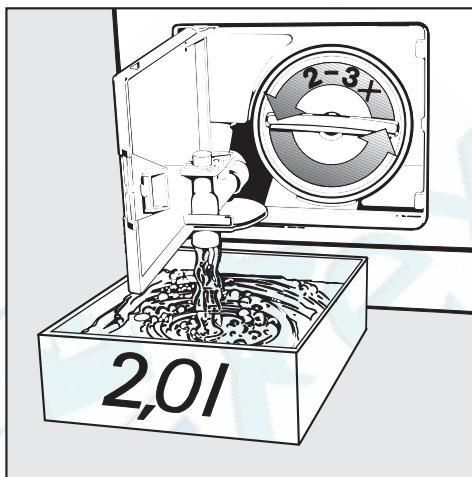

- Поверните щелочной фильтр на 2-3 оборота, отсоедините, но **не** вывинчивайте.

При большем количестве воды слив повторяется до тех пор, пока вода не перестанет вытекать. Прервите сток воды: снова затяните фильтр.

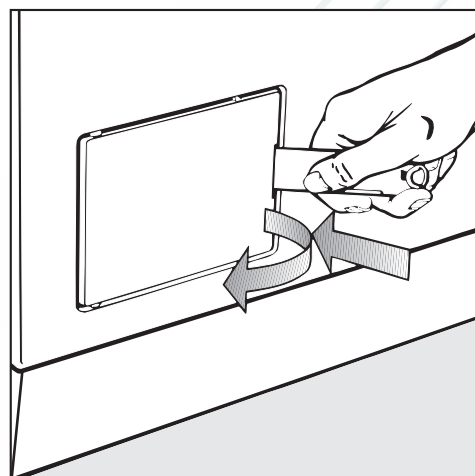

- Откройте крышку с помощью имеющегося в комплекте шпателя (желтого цвета).

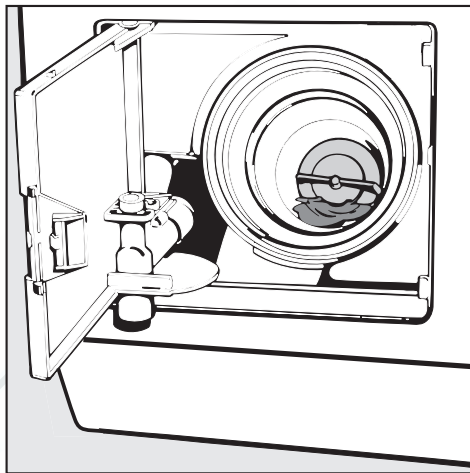
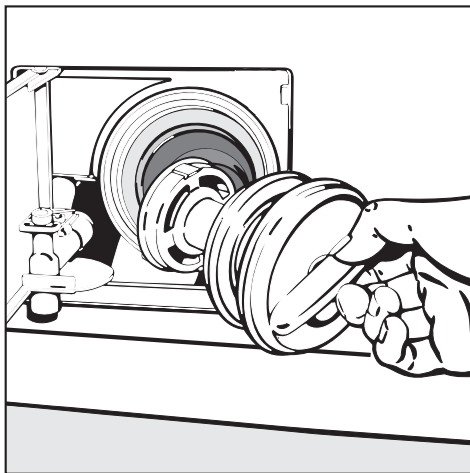

- Когда сток воды прекратится: вывинтите фильтр стирального раствора.
- Тщательно очистите фильтр стирального раствора.
- Удалите посторонние предметы (пуговицы, монеты и т.д.).

- Проверьте легкость поворота крыльчатки насоса стирального раствора. Если поворот затруднен: удалите посторонние предметы.
- Очистите внутреннее пространство фильтра.

Не допускайте известковых отложений, стиральных средств или посторонних предметов в резьбе.

- Установите фильтр стирального раствора на место и крепко **завинтите его**.

Если фильтр установлен и завинчен неправильно, из машины будет вытекать вода.

## После чистки:

Для экономии моющих средств

- Залейте примерно 2 л воды в отсек для стиральных средств и добавок.

Поплавковый клапан снова в рабочем состоянии.

## Чистка сита заливного шланга

Для защиты вентиля залива воды в машине имеется специальное грязезащитное сито, которое находится в заливном шланге на его конце. Это сито следует проверять примерно каждые 6 месяцев. В некоторых случаях этот период может быть короче.

- Закройте водопроводный кран.
- Отсоедините заливной шланг от крана.



- Выньте резиновую уплотнительную прокладку.
- Захватите плоскогубцами край сита, выньте его и прочистите.
- Все действия по установке сита производятся в обратной последовательности.

Крепко привинтите заливной шланг к водопроводному крану, откройте кран. Если вода протекает, затяните накидную гайку.

После чистки сито **устанавливается** на место.

**Ремонт электрооборудования должен проводить только аттестованный персонал. Неквалифицированный персонал опасен для машины и для пользователя.**

<b>Что делать</b>	<b>если...</b>	<b>Причина</b>
. . . Программа не запускается?	Машина обесточена. Не горит контрольный индикатор "Ende" (конец) или не мигает контрольный индикатор "START" (пуск).	Проверить: — Правильно ли закрыт люк. — Включен ли в розетку сетевой штекер. — Не сгорел ли предохранитель.
. . . Мигает контрольный индикатор "START" (пуск)	Внутренняя крышка не закрыта.	Открыть наружную крышку и закрыть внутреннюю крышку (замок внутренней крышки должен быть надежно закрыт).
. . . Мигает контрольный индикатор "Dosierung prüfen" (проверить дозировку)?	Повышенное пенообразование.	— Использовать меньшее количество моющего средства. Обратит внимание на рекомендации производителя по дозированию на упаковке моющего средства. — Учесть при дозировке жесткость воды. — Использовать другое
. . . Из передней части устройства выступает пена	Повышенное пенообразование.	— Пена выходит через отсек для стиральных средств и добавок.
. . . Во время выполнения программы мигает контрольный индикатор "Ablauf prüfen" (проверить слив воды)	но программа выполняется как обычно?	— Нарушен слив воды. — Сливной шланг расположен слишком высоко? Максимальная высота откачки 1 м.
. . . Мигает контрольный индикатор "Ablauf prüfen" (проверить слив воды)	зуммер подает длительный звуковой сигнал	— а белье еще не постирано
. . . При выборе программы "Pumpen/Schleudern" (откачка воды/отжим) программа не выполняется	Устройство не готово к эксплуатации.	— Подготовить устройство готово к эксплуатации

Что делать, если . . .	Причина	Устранение
<p>. . . Во время работы программы мигает контрольный индикатор „Zulauf prüfen“ (проверить подвод воды), но программа выполняется как обычно?</p>	Нарушена подача воды.	<ul style="list-style-type: none"> <li>— Водопроводный кран открыт не полностью.</li> <li>— Сгиб заливного шланга.</li> <li>— Давление воды слишком мало.</li> <li>— Засорено грязезащитное сито в заливном шланге. Очистить сито.</li> </ul>
<p>. . . Мигает контрольный индикатор „Zulauf prüfen“ (проверить подвод воды), зуммер подает длительный звуковой сигнал, а белье еще не постирано?</p>	Блокирована подвода воды.	<ul style="list-style-type: none"> <li>— Откройте водопроводный кран.</li> <li>— Снова запустите программу.</li> </ul>
<p>. . . Мигают контрольные индикаторы „Zulauf prüfen“ (проверить подвод воды) и „Ablauf prüfen“ (проверить слив воды) и зуммер подает длительный звуковой сигнал?</p>	Сработала устройство защиты от залива водой.	Обратитесь в специализированный сервис.
<p>. . . Мигает один из следующих контрольных индикаторов?</p> <ul style="list-style-type: none"> <li>— „Einw./Vorw.“ (замачивание/предварительная стирка) + зуммер</li> <li>— „Waschen“ (стирка )</li> <li>— „Spülen“ (полоскание) + зуммер</li> <li>— „Spülstop“ (остановка после полоскания)</li> </ul>	Это неисправность.	<ul style="list-style-type: none"> <li>— Отжать кнопку „I-Ein/0-Aus“ (I-Вкл./0-Выкл.“).</li> <li>— Поверните переключатель программ в положение „Ende“ (конец).</li> <li>— Нажмите кнопку „I-Ein/0-Aus“ (I-Вкл./0-Выкл.).</li> <li>— Снова запустите программу.</li> <li>— Если контрольный индикатор снова мигает, обратитесь в сервисную службу.</li> </ul>
<p>. . . Программа стирки завершена преждевременно на индикаторе отображаются три горизонтальных черточки „— — —“ зуммер непрерывно гудит?</p>	Это неисправность.	<ul style="list-style-type: none"> <li>— Отжать кнопку „I-Ein/0-Aus“ (I-Вкл./0-Выкл.“).</li> <li>— Поверните переключатель программ в положение „Ende“ (конец).</li> <li>— Нажмите кнопку „I-Ein/0-Aus“ (I-Вкл./0-Выкл.).</li> <li>— Снова запустите программу.</li> <li>— Если контрольный индикатор снова мигает, обратитесь в сервисную службу.</li> </ul>

Что делать	если...	Причина
. . . горит контрольный индикатор "verriegelt" (блокировка)?	Включена блокировка программы.	Отключите блокировку программы.
. . . Мигает контрольный индикатор "verriegelt" (блокировка)?	Включена функция замка от нежелательного пользования машиной.	Отключите функцию замка.
. . . Мигает контрольный индикатор "Endschleudern" (последний отжим)?	Последний отжим не был выполнен. Машина обнаружила слишком большую скомканность белья.	<ul style="list-style-type: none"> <li>— Разворошите белье.</li> <li>— Поверните переключатель программ в положение "Schleudern" (отжим).</li> <li>— Задайте скорость барабана.</li> </ul>
. . . Мигает контрольный индикатор "Ende" (конец)?	Положение переключателя программ было изменено после запуска программы.	Установите переключатель программ снова на выбранную программу (индикатор погаснет).
. . . После начала выполнения программы или при добавлении белья в машину возникает "трещащий" шум?	Автоматически включилось устройство остановки барабана с блокировкой в положении "люк сверху".	Машина исправна <b>Это не дефект!</b>
. . . Возникает "трещащий" шум и попеременно мигают контрольные индикаторы „Spülstop"/„ohne Endschleudern" (остановка после полоскания) / (без последнего отжима)	крышка не открывается?	Нажмите клавишу (крышка)
. . . Крышка не открывается?	Не включено электропитание.	Вставьте вилку в розетку.
	Электропитание неисправно.	Откройте загрузочный люк
	Крышки закрыты не правильно.	Закройте крышки.
	Температура стирального раствора выше 55°C.	

<b>Что делать</b>	<b>если...</b>	<b>Причина</b>
. . . Не горит круговая подсветка?	Это не является неисправностью.	См. главу "Описание машины".
. . . Машина вибрирует при отжиге?	Машина стоит неустойчиво.	Рычаг фиксации колесиков для передвижения машины должен находиться в левом положении.
. . . Белье не отжимается как обычно?	Задана слишком низкая скорость барабана.	При следующем цикле стирки выберите более высокую скорость вращения барабана.
	Не удалось обеспечить достаточно равномерное распределение белья в барабане. Поэтому для защиты машины отжим выполнялся при пониженной скорости.	Рекомендуется загружать в барабан крупные и мелкие вещи вперемешку.
. . . Необычные шумы при работе насоса?	Это не дефект! Шумы в начале и конце процесса откачки – нормальное явление.	
. . . Барабан не остановился в положении "люк сверху"?	Не удалось обеспечить достаточно равномерное распределение белья в барабане.	<ul style="list-style-type: none"> <li>— Поверните барабан в положение "люк сверху" вручную (до фиксации).</li> <li>— Рекомендуется загружать в барабан крупные и мелкие вещи вперемешку. Смешанная загрузка позволяет получить более качественную стирку и лучше распределяются при отжиге.</li> </ul>



Что делать, если . . .	Причина	Устранение
<p><b>. . . В отсеке для стиральных средств и добавок скопилось много остатков?</b></p>	<p>Давление потока воды недостаточно.</p>	<ul style="list-style-type: none"> <li>— Очистите грязезащитное сито в подводе воды.</li> <li>— При необходимости нажмите кнопку „Wasser plus” (добавка воды).</li> </ul>
	<p>Стиральные порошки вместе со смягчающими добавками для воды способствуют склеиванию.</p>	<p>В дальнейшем закладывайте в отсек для стиральных средств и добавок сначала стиральные средства</p>
<p><b>. . . Добавки для смягчения ткани не полностью растворились или в ячейке застаивается слишком много воды?</b></p>	<p>Заслонка неправильно установлена или засорена.</p>	<p>Очистите заслонку.</p>
	<p>Засорен канал добавок для смягчения ткани.</p>	<p>Очистите канал.</p>
<p><b>. . . На выстиранном белье остались серые засаленные места?</b></p>	<p>Дозировка стиральных средств недостаточная (белье имело сильные жировые загрязнения (масло, жир)).</p>	<ul style="list-style-type: none"> <li>— Используйте соответствующее загрязнению количество стиральных средств, или используйте жидкие стиральные средства.</li> <li>— Перед следующей стиркой прогоните программу „KOCH/BUNT-PROGRAMM 60°C” (белое/цветное белье 60°C) с жидким стиральным средством без белья.</li> </ul>
<p><b>. . . На выстиранных трикотажных изделиях имеются белые осадки вещества, напоминающего стиральный порошок?</b></p>	<p>Стиральное средство содержит водонерастворимые компоненты (цеолиты) для смягчения воды, которые осаждаются на трикотаже.</p>	<ul style="list-style-type: none"> <li>— Простирайте трикотаж еще раз и в дальнейшем используйте моющие средства без цеолитов.</li> <li>— Большинство жидких стиральных средств цеолитов не содержат.</li> <li>— Попробуйте удалить остатки щеткой.</li> </ul>
<p><b>. . . белье не становится чище от использования жидких стиральных средств?</b></p>	<p>Жидкие стиральные средства не содержат отбеливателей. Пятна от овощей, кофе или чая не удаляются.</p>	<ul style="list-style-type: none"> <li>— Используйте стиральный порошок с отбеливателем.</li> <li>— Добавьте пятновыводитель в ячейку <b>Ш</b> и отдельно в шаровой дозатор жидкое стиральное средство.</li> <li>— Добавьте жидкое стиральное средство в ячейку вместе с пятновыводителем.</li> </ul>

## Открытие люка при отключенном питании

- Отключите стиральную машину.

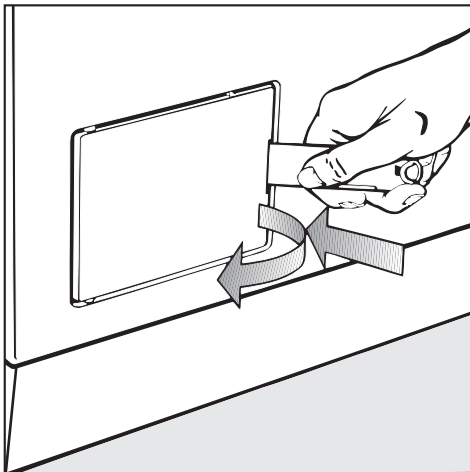

- Откройте крышку доступа к фильтру стирального раствора, как описано в главе „Чистка и уход” - раздел „Чистка фильтра и насоса стирального раствора”, дайте стечь из него остаткам стирального раствора.



- Потяните аварийный рычаг деблокировки до открытия внешней крышки люка.

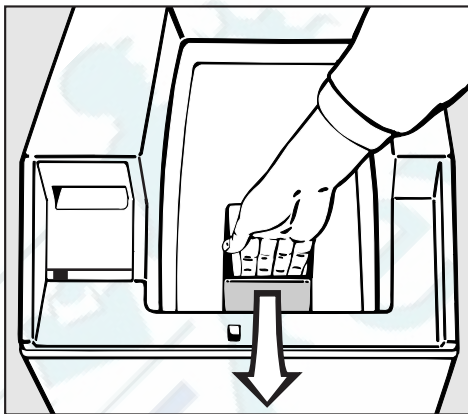

- Откройте внутреннюю крышку люка.

Перед удалением белья убедитесь, что барабан остановился. При вращающемся барабане доступ в него опасен.

## Проверка давления воды

- Подставьте ведро с мерными метками под водопроводный кран.
- Полностью откройте кран.

Если за 15 секунд в ведро натечет 5 литров воды, то давление воды достаточно.

## Ремонт

Для выполнения ремонта обратитесь

- в фирменный магазин, где Вы купили машину, или
- в специализированный сервис фирмы Miele

Москва (095) 745-89-94

При обращении назовите модель и серийный номер Вашей машины, которые находятся в типовой табличке на задней стенке машины.

Пример:



## Обновление программы (РС)

Сервисный индикатор на панели управления с буквами „РС” (РС = обновление программ) предназначен для персонала авторизованного сервиса и используется им при обновлении компьютерных программ и в Вашей стиральной машине.

Это позволяет учитывать в Вашей машине последние разработки новых видов тканей, моющих средств и методов стирки.

## Сертификат

РОСС DE. АЯ 46. А57859  
с 17.12.1998 до 01.10.2001

## Срок службы

20 лет

Соответствует требованиям  
ГОСТ 27570.0-87, ГОСТ 27570.4-87,  
ГОСТ 27570.5-87, ГОСТ 23511-79,  
ГОСТ Р 50033-92

## Площадка для установки

В качестве площадки для установки машины лучше всего подходит бетонный пол, который в отличие от деревянного или пола из других „мягких” материалов лучше выдерживает вибрацию машины при отжиме.

### Соблюдайте следующие правила:

- Машину устанавливайте вертикально в устойчивом положении.
- Не устанавливайте машину на полу с мягким покрытием, т.к. при отжиме машина вибрирует.
- При установке на деревянных балках используйте деревянную водонепроницаемую плиту (размерами мин. 60x45x3 см). Плита должна быть крепко привинчена по возможности к нескольким балкам, а не только к половым доскам.
- Машину лучше устанавливать в углу помещения. Здесь прочность пола самая высокая.

## Установка машины

Перенесите машину с поддона упаковки на место установки.

### Соблюдайте следующие правила:

- Машина и место установки должны быть сухими. Иначе при отжиме она может скользить.

Не допускается вывинчивать ножки машины, иначе нарушится ее подвижность.

- Удалите транспортные прокладки (смотри на следующей стр.).

## Удаление транспортных прокладок

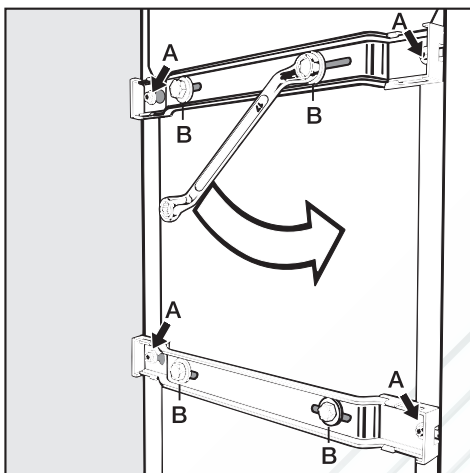

- Вывинтите 4 крепежных болта **A**.
- Полностью отвинтите 4 крепежных болта **B**. Они остаются на транспортировочных ножках.

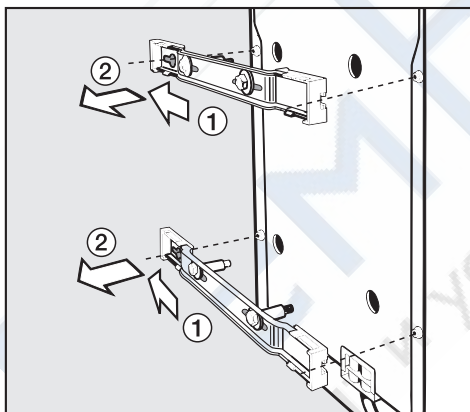

- Сдвиньте транспортные прокладки в направлении указанном стрелкой ① ...
- ... и снимите их в направлении стрелки ②.

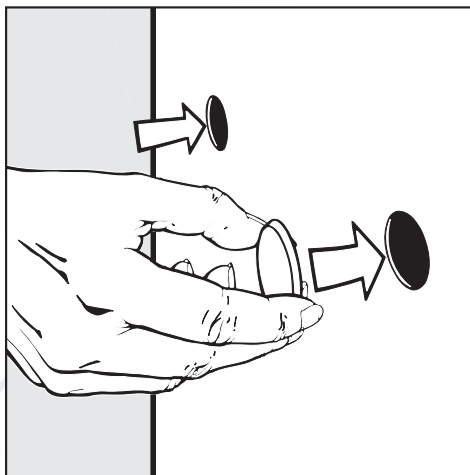

- 4 больших отверстия закройте прилагаемыми заглушками.

Сохраните транспортные прокладки для последующего использования. Их следует монтировать перед транспортировкой (например при переезде)!

## Обратный монтаж транспортных прокладок

Установку транспортных прокладок производят в обратной последовательности.

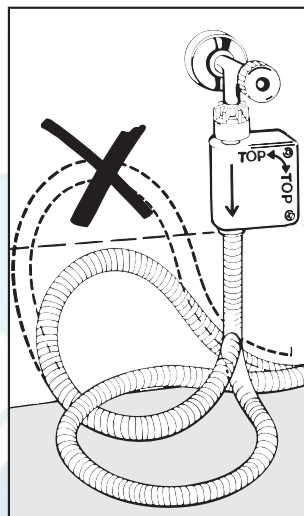
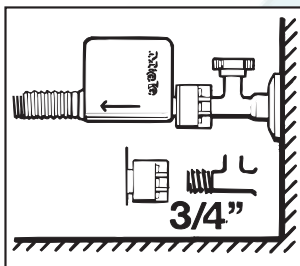
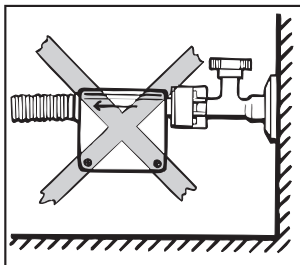
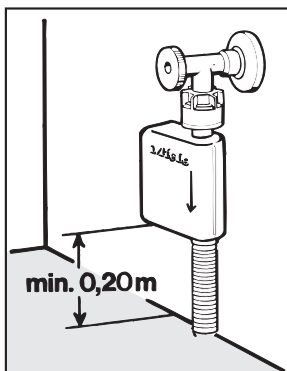

## Устройство защиты от залива водой

### Монтаж

Устройство защиты от залива водой можно подключать к трубопроводу без обратного клапана, т.к. оно сконструировано по действующим стандартам DIN.

Давление потока воды должно быть минимум 1 бар, т.е. давление, при котором за 15 секунд из полностью открытого водопроводного крана вытекает 5 литров воды.

Максимальное давление не должно быть больше 10 бар. Если оно больше 10 бар, то следует использовать ограничительный клапан.

Устройство защиты от залива водой, включаемое между водопроводным краном и стиральной машиной, производится фирмой **Miele (Miele-Waterproof-System)**, которая гарантирует надежность его работы.

Для надежного функционирования устройства его следует монтировать только в указанных ниже положениях.

Для подключения устройства к водопроводному крану требуется резьбовое соединение 3/4". Его можно также заменить прямым подключением к трубопроводу любым допустимым способом.

Резьбовое соединение всегда находится под давлением трубопроводной воды. Поэтому всегда проверяйте его герметичность постепенным открытием крана. При протечке поправьте уплотнительные прокладки и положение резьбового соединения.

Машина не предназначена для работы от трубопровода с горячей водой.

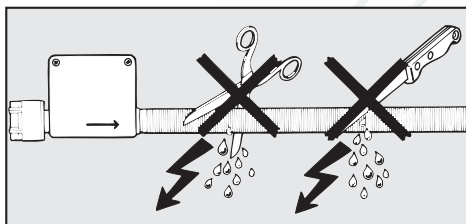

Берегите защитную оболочку от повреждений (смотри рис.).

В фирменных магазинах и специализированном сервисе фирмы Miele можно дополнительно приобрести устройство защиты от залива водой с удлиненным шлангом до 4,5 м.

## Функции

Основным рабочим элементом устройства защиты от залива водой является электрический **предохранительный клапан**. Он функционирует как автоматический водопроводный кран.

Устройство подвода защиты от залива водой защитит Вас в следующих случаях:

### При протечке самого устройства.

Вытекающая вода задерживается в напольной ванночке. Поплавковый контактор включает предохранительный клапан. Подвод воды блокируется.

### При протечке в заливном шланге

Протекающая вода поступает в напольную ванночку внутри защитной оболочки, которая окружает заливной шланг как „вторая кожа”. Поплавковый контактор отключает подвод воды.

### Техническое обслуживание

Если Вам требуется отсоединить устройство от водопроводного крана, то сначала отключите электропитание машины.

Допускается замена устройства только на аналогичное устройство фирмы Miele, рассчитанное на максимальное давление минимум 70 бар.

Не допускается вынимать грязезащитное сито в накидной гайке предохранительного клапана.



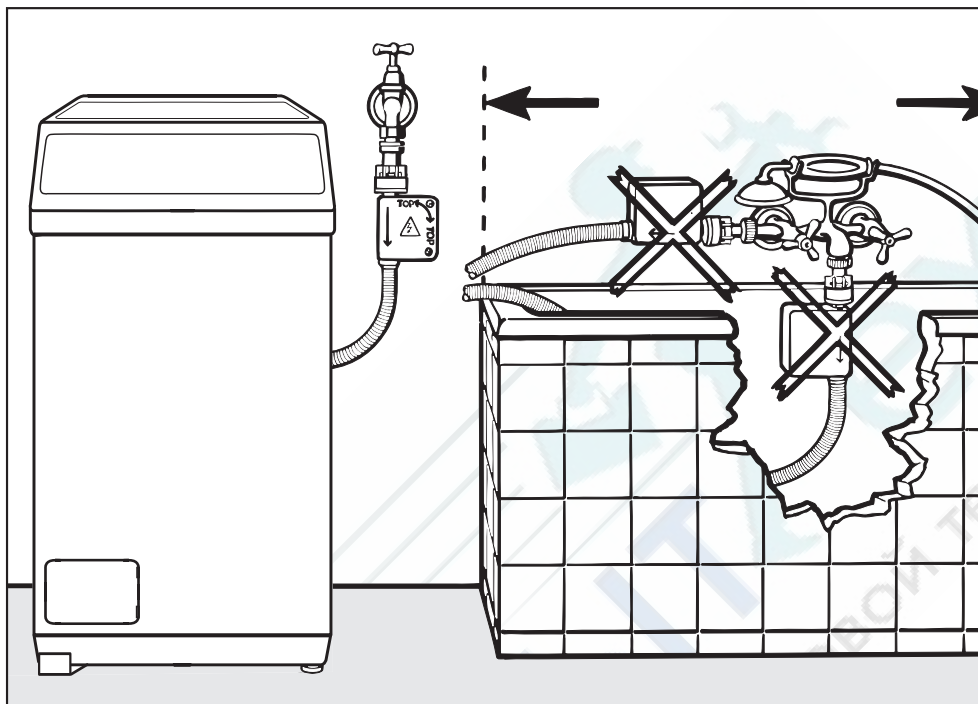

## Внимание!

Пластиковый корпус патрубков подвода воды имеет токопроводящие части.

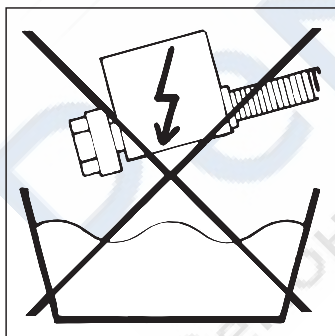

**Не опускайте его в воду!**

## Слив воды

Стиральный раствор откачивается насосом с высотой подачи 1 м. Сливной шланг имеет длину 1,50 м. Чтобы вода беспрепятственно стекала, шланг не должен иметь сильных сгибов. Изогнутый концевик шланга вращается и при необходимости снимается.

## Дополнительные возможности при сливе воды:

- Сливной шланг можно повесить на край ванны или раковины. Не допускайте скольжения шланга! Если сливаете воду в ванну или раковину, то следите за тем, чтобы она достаточно быстро стекала в канализацию. Иначе имеется опасность затопления водой.
- Сливной шланг можно подсоединить к пластиковой сточной трубе с помощью резинового ниппеля (сифон здесь не требуется).
- Можно сливать воду в водосток на полу.

При необходимости сливной шланг можно удлинить до 5 м. Соответствующие принадлежности можно приобрести в фирменных магазинах или специализированном сервисе фирмы Miele.

## Подключение электропитания

Машина потребляет переменный ток ~230 В 50 Гц через кабель питания длиной около 1,60 м и штекер.

Внешнее оборудование для электропитания машины должно соответствовать стандарту VDE 0100.

В целях пожаробезопасности фирма Miele не рекомендует пользоваться удлинителями кабеля, в т.ч. многорозеточными переходниками.

Для повышения безопасности инструкцией DIN VDE 0100 часть 739 рекомендуется включать в цепь питания защитный автомат с током срабатывания 30 мА (DIN VDE 0664).

Номинальное потребление тока и данные предохранителей содержатся в типовой табличке. Перед подключением питания сравните данные в типовой табличке с данными сети питания.

Программа (без дополнительных функций и функций программирования)	Загрузка  кг	Характеристики расхода		
		Энергия  кВт.ч	Вода  л	Время работы  мин
Kochwäsche/Buntwäsche (белье/цветное белье)				
95°C	5,0	1,70	49	1 56
60°C*	5,0	0,95	49	2 00
40°C	5,0	0,55	49	2 00
Pflegeleicht (белье, не требующее особого ухода)				
40°C	2,5	0,45	58	1 20
Feinwäsche (тонкое белье)				
30°C	1,0	0,40	75	0 58
Wolle (шерсть)				
30°C	2,0	0,23	35	0 39
Seide (шелк)				
30°C	1,0	0,25	39	0 36

\* согласно евростандарту EN 60456

Характеристика расхода могут отклоняться от приведенных в зависимости от напора, жесткости и температуры подаваемой воды, температуры помещения, типа и количества белья, колебаний в сети электропитания и выбранных дополнительных функций.

Высота . . . . .	90 см	
Высота с открытым люком . . . . .	139 см	
Ширина . . . . .	45 см	
Глубина . . . . .	60 см	
Вес без белья . . . . .	97 см	
Загрузка белья . . . . .	5 кг сухого белья	
Напряжение питания . . . . .	}	смотри в типовой табличке
Потребление электроэнергии . . . . .		
Предохранители . . . . .		
Минимальное давление воды . . . . .	1 бар	
Максимальное давление воды . . . . .	10 бар	
Максимальная высота подъема воды насосом . . . . .	1 м	
Максимальное расстояние подачи воды насосом . . . . .	5 м	
Выданные свидетельства о тестировании . . . . .	Помехозащита, согласно VDE	

**Miele**

Производитель:

Миле & Ци. ГмбХ & Ко., D-33325 Гютерсло, Германия  
Miele & Cie. GmbH & Co., D-33325 Guetersloh

Импортер:

ООО Миле СНГ  
Российская Федерация  
129164 Москва, Зубарев пер., 15-1  
Телефон: (095) 745 8681, 745 8994  
Телефакс: (095) 745 8984

Internet: [www.miele2000.ru](http://www.miele2000.ru)

E-mail: [info@miele2000.ru](mailto:info@miele2000.ru)



**AЯ46**